

Installations- und Bedienungsanleitung **XK55**

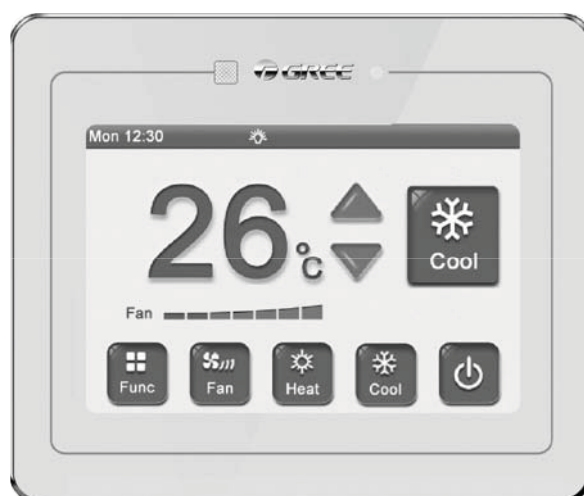

Bitte lesen Sie diese Anleitung vor Anschluss und Inbetriebnahme gründlich durch.

Benutzerinformation

- Die Funktionen müssen den Anforderungen der Nutzer entsprechend ausgewählt werden, bevor Sie diese Kabelfernbedienung einsetzen. Die Installation darf nur durch Fachpersonal erfolgen.
- Die elektrische Spannungsversorgung ist auf die Anforderungen des Gerätes anzupassen.
- Achten Sie darauf, die Fernbedienung keiner mechanischen Belastung, extremen Feuchtigkeit oder direkter Sonneneinstrahlung auszusetzen.
- An Orten, wo elektromagnetische Störungen auftreten können, müssen abgeschirmte Twisted-Pair-Leitungen verwendet werden.
- Um Fehlfunktionen zu vermeiden stellen Sie sicher, dass alle Anschlüsse korrekt ausgeführt sind.
- Vermeiden Sie, die Kabel-Fernbedienung mit nassen Händen zu bedienen.

Inhalt	
Benutzerinformation	1
Abmessungen / Komponenten	3
Länge der Kommunikationsverbindung	4
Kommunikationsverbindung	5
Installation / Demontage	6
Display / Schaltflächenfunktionen	7
Symbole der Funktionen	8
Einstellungen / Hauptmenü	9
Funktionen: Sleep, Absence, Rapid, Swing	10
Funktionen: Quiet, Health, X-Fan, E-Heater, Light, 12-Drying	11
Funktionen: Air, Save	12
Funktionen: Swing, Filterreinigung	13
Funktionen: Timer	14
Uhrzeit, Funktionseinstellungen	15
Technische Einstellungen / Parameter-Einstellungen	16
Erläuterungen der Parameter-Anzeigen	17
Funktionsanzeige	18
Störungen Außengerät	19
Störungen Innengerät / Status-Anzeigen / Codes zur Fehlerbeseitigung	20

■ Abmessungen

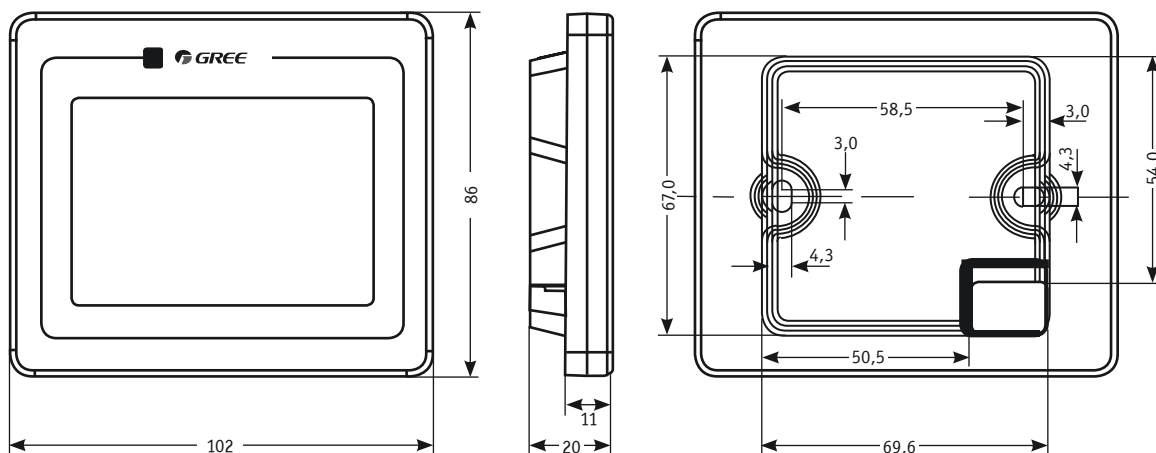

■ Komponenten

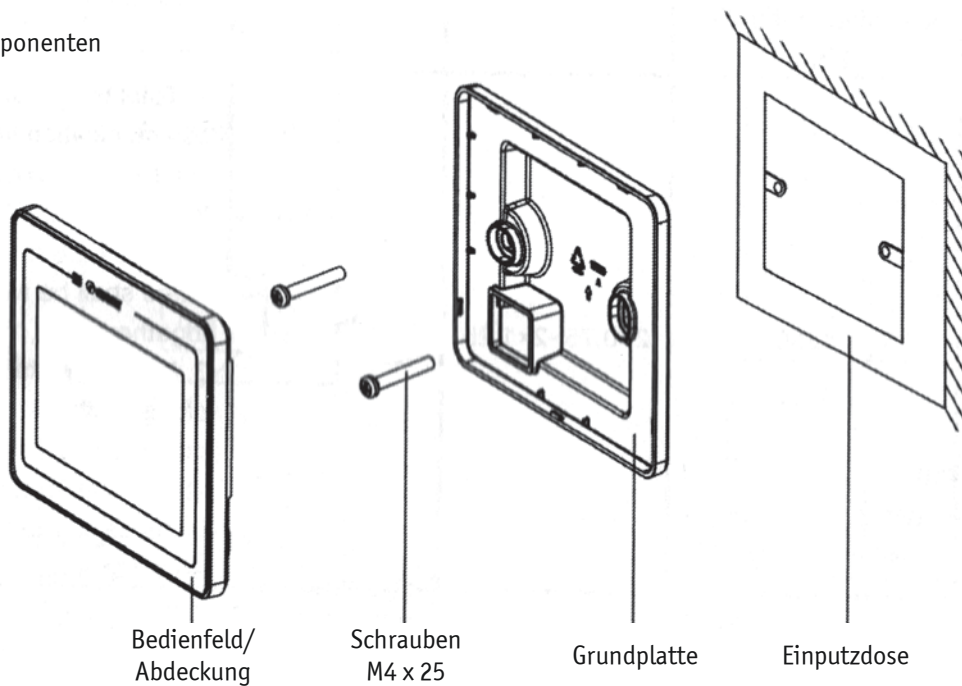

■ Installationsbedingungen

1. Stellen Sie sicher, dass der Ort vorgesehenen Montage trocken und eben ist.
2. Setzen Sie die Fernbedienung keiner direkten Sonneneinstrahlung aus.
3. Stellen Sie sicher, dass am Montageort keine Objekte vorhanden sind, die hohe Temperaturen verursachen oder aus denen Feuchtigkeit austreten kann.
4. Vermeiden Sie, die Fernbedienung zusammen mit einer weiteren Fernbedienung des gleichen Typs am Montageort zu installieren.

Kabel-Fernbedienung XK 55

■ Länge der Kommunikationsverbindung

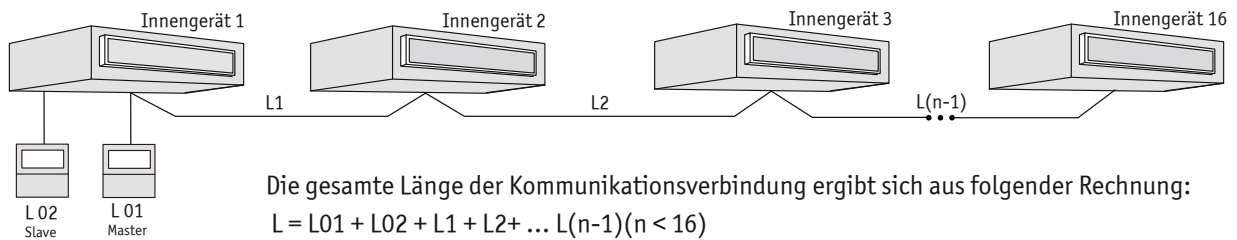

Die Gesamtlänge der Kommunikationsverbindung darf 250 Meter nicht überschreiten. Empfohlen werden Kabelgrößen von $2 \times 0,75$ bis $2 \times 1,25 \text{ mm}^2$.

▲ Hinweise:

- Sind die Innengeräte in einer Umgebung mit starken elektromagnetischen Störungen installiert, müssen abgeschirmte Twisted-pair-Kabel für die Kommunikationsverbindung verwendet werden.
- Achten Sie darauf, dass die Fernbedienung keiner mechanischen Belastung, extremen Feuchtigkeit oder direkter Sonneneinstrahlung ausgesetzt ist.

■ Kommunikationsverbindungen

Es wird zwischen vier verschiedenen Verbindungsmöglichkeiten unterschieden:

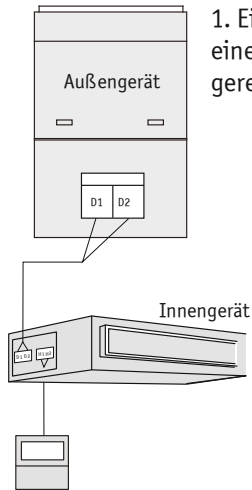

1. Ein Innengerät wird mit einer Kabelfernbedienung geregelt.

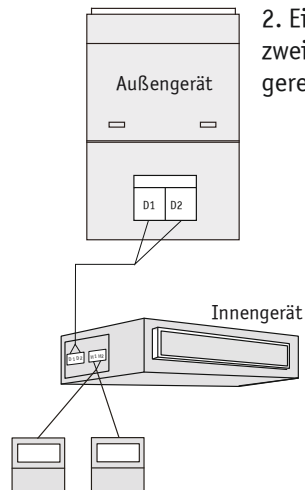

2. Ein Innengerät wird mit zwei Kabelfernbedienungen geregelt.

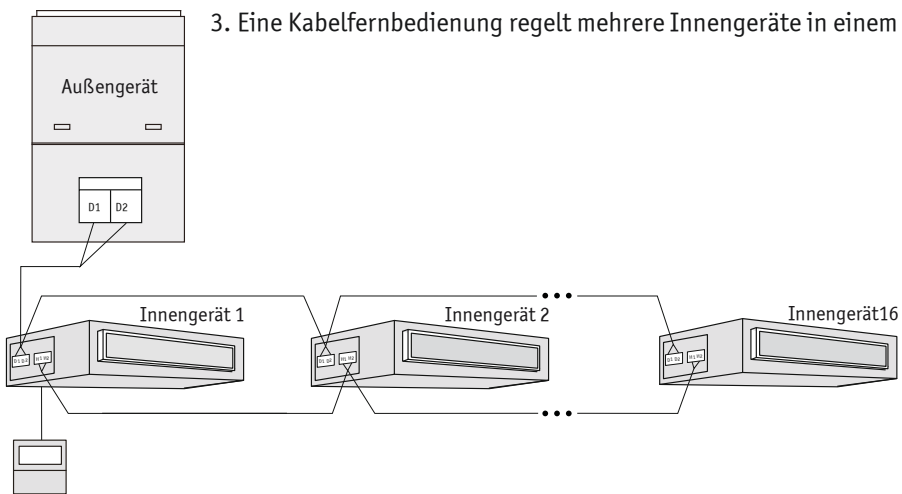

3. Eine Kabelfernbedienung regelt mehrere Innengeräte in einem System.

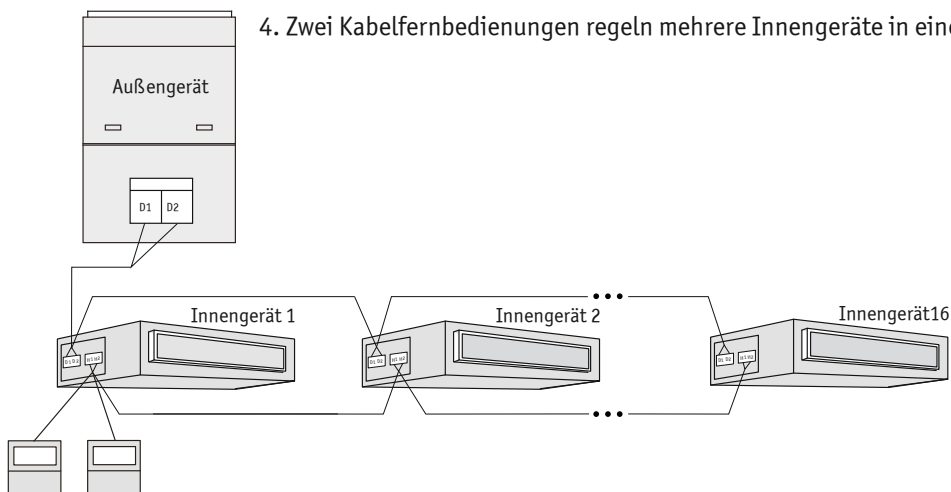

4. Zwei Kabelfernbedienungen regeln mehrere Innengeräte in einem System.

■ Installation

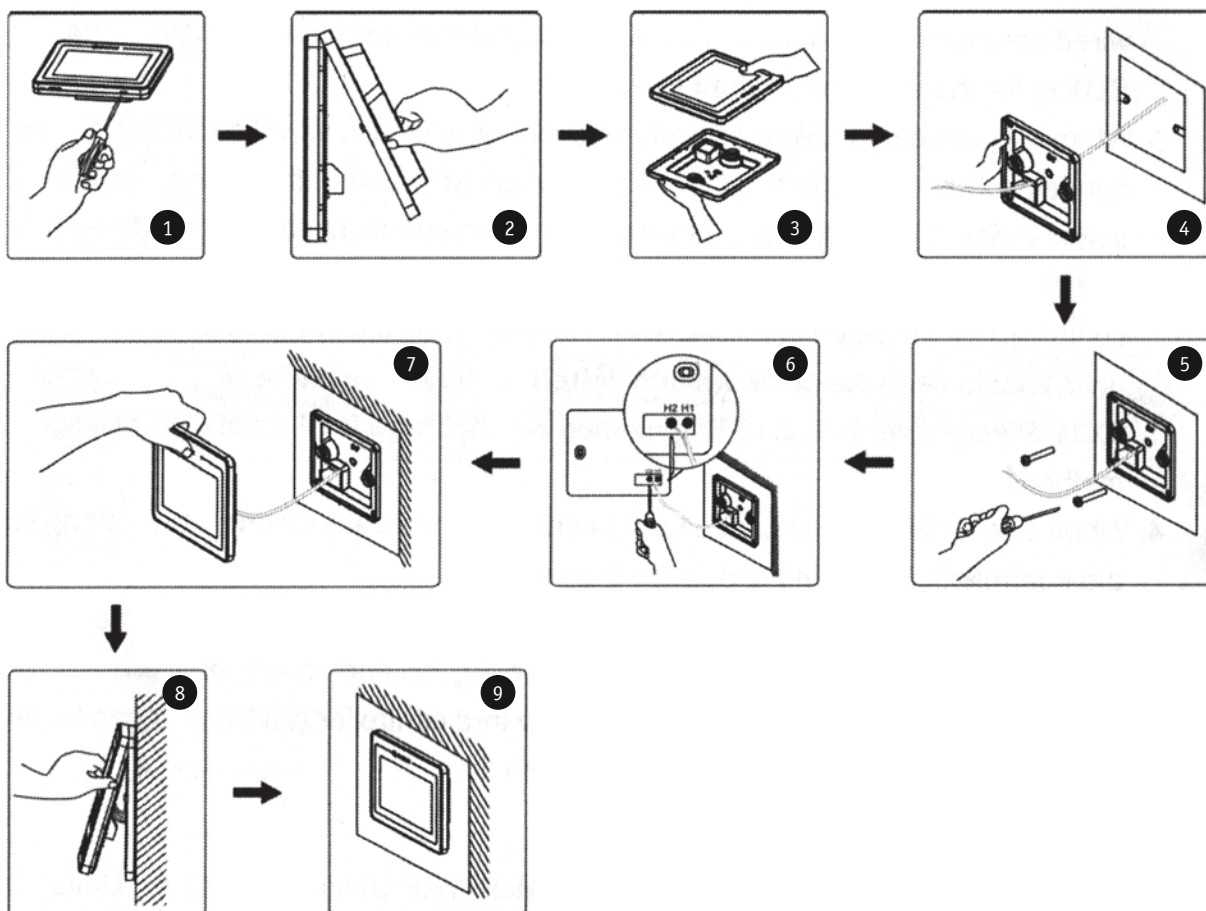

▲ Bitte beachten Sie folgende Hinweise:

1. Stellen Sie sicher, dass während der gesamten Montage jegliche Stromversorgung unterbrochen ist.
2. Führen Sie das zweiadrige Kommunikationskabel aus der Einputzdose durch die Installationsöffnung der Grundplatte der Fernbedienung.
3. Befestigen Sie die Grundplatte mit den Schrauben M4x25 auf der Einputzdose.
4. Verbinden Sie das Kommunikationskabel mit den Klemmen H1 und H2.

■ Demontage

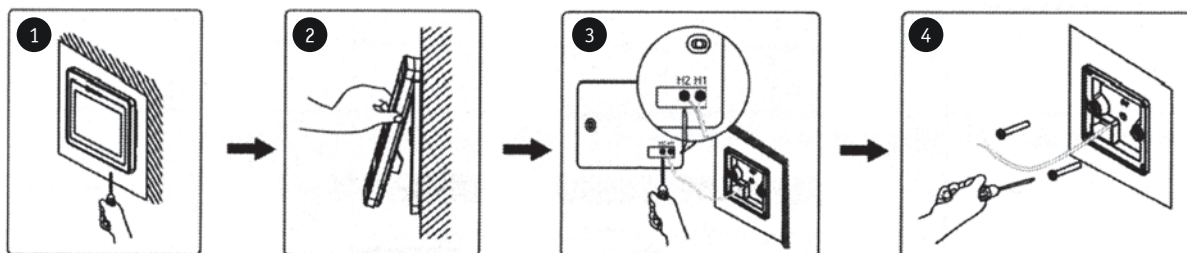

■ Display





■ Schaltflächenfunktionen

- 1 Infrarot-Empfänger
- 2 Betriebsanzeige des Innengerätes
(Licht rot = aus / Licht weiß = ein)
- 3 Temperatureinstellung
- 4 Wahl der Betriebsart
- 5 Gerät Ein/Aus
- 6 Ein/Aus-Schalter
(kurz = FB ein- oder ausschalten,
lang = Displayanzeige fortsetzen)
- 7 Betriebsart Kühlen wählen
- 8 Betriebsart Heizen wählen
- 9 Ventilatorsteuerung
- 10 Einstellungsebenen wählen
- 11 Anzeige Ventilator-Geschwindigkeit
- 12 Temperaturanzeige
- 13 Statusanzeige Tag / Zeit / Funktion



Kabel-Fernbedienung XK 55

■ Symbole der Funktionen

1		Automatikbetrieb	2		Kühlen
3		Trocknen	4		Lüften
5		Heizen	6		Fußbodenheizung
7		Heizen 3D	8		Raumheizung
9		Frischluftzufuhr	10		Türkontakt (ON/OFF)
11		Reinigung	12		Komforteinstellungen
13		Elektroheizung	14		Störung
15		Betriebseinschränkung	16		Abtauung
17		Trocknen	18		Displaybeleuchtung
19		Swing-Funktion horizontal	20		Master-Innengerät
21		Speicher	22		Abwesenheit
23		Funktionsbeschleunigung	24		Geräuschminderung
25		Einstellung sichern	26		Tastatursperre
27		Slave-Kabelfernbedienung	28		Sleep
29		Timer	30		Swing-Funktion vertikal
31		X-Fan	32		Gruppenregelung

Kabel-Fernbedienung XK 55

■ Einstellungen

Diese Kabel-Fernbedienung ist mit einem 3,5 Zoll hochauflösendem Touch-Screen LCD-Display ausgestattet. Es werden alle Funktionen und deren Einstellungen auf ihm angezeigt. Drücken Sie die Taste, die unten rechts im Gehäuserahmen eingelassen ist, um die Fernbedienung einzuschalten.

Bei Inbetriebnahme der Fernbedienung wird möglicherweise die Uhrzeit sowie das Datum nicht korrekt angezeigt. Passen Sie das Klimasystem an die aktuelle Uhrzeit und das Datum an. Außerdem ist es möglich, Helligkeit, Töne und Sprache individuell einzustellen.



Ein/Aus-Schalter

■ Hauptmenü



Gerät außer Betrieb



Gerät in Betrieb

- Mit der Sensortaste ON/OFF wird das Innengerät Ein- bzw. ausgeschaltet.
- Ist das Gerät in Betrieb, wählen Sie die gewünschte Betriebsart. Mit jeder Berührung der Schaltfläche wechselt die Betriebsart: AUTOMATIK > KÜHLEN > TROCKNEN > LÜFTEN > HEIZEN > AUTOMATIK
- Sobald das Gerät in Betrieb ist, lässt sich mit den Pfeiltasten Δ und ∇ die gewünschte Temperatur einstellen. Der Einstellbereich liegt zwischen 16 und 30°C.
Hinweis: Im Automatik-Betrieb lässt sich die Temperatur-Einstellung nicht verändern.
- Ist das Gerät in Betrieb, lässt sich die Ventilator-Geschwindigkeit mit der FAN-Taste einstellen. Jeder Druck auf die Taste verändert die Geschwindigkeit.

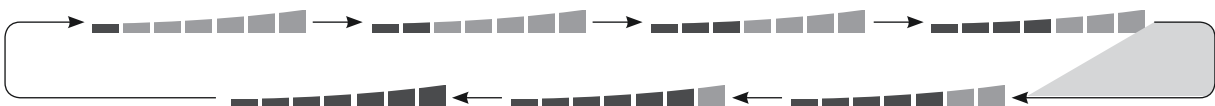

Hinweise:

1. Im TROCKNEN-Modus ist die Ventilatorgeschwindigkeit auf niedrigster Stufe eingestellt und kann nicht geändert werden.
2. Ist der Ventilator auf AUTO eingestellt, wird dessen Geschwindigkeit automatisch durch die Temperatureinstellung geregelt.

■ Funktionen

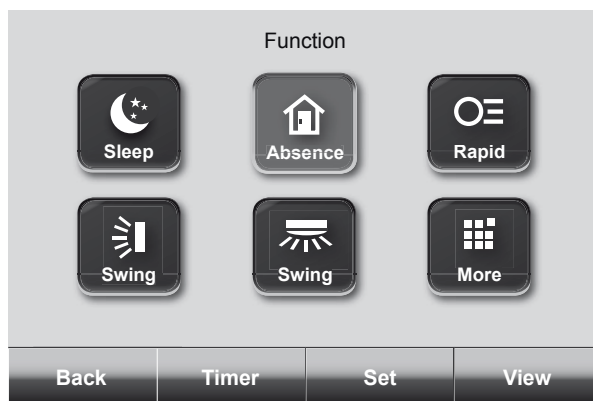

SLEEP

Diese Funktion ermöglicht es Ihnen, während der Nacht- oder Ruhephasen, das Klimasystem an Ihre Bedürfnisse anzupassen. In den Betriebsarten KÜHLEN, HEIZEN und TROCKNEN kann das System so eingestellt werden, dass die Temperatur nicht zu sehr steigt oder abfällt.

Im Modus KÜHLEN oder TROCKNEN wird die Umgebungstemperatur im Vergleich mit der eingestellten Temperatur um bis zu 2°C erhöht. Im Laufe der ersten Stunde des Betriebs in der SLEEP-Funktion steigt die Umgebungstemperatur um 1°C über die eingestellte Temperatur. Nach einer weiteren Stunde ist die Temperatur wiederum um 1°C angestiegen. Im Modus HEIZEN wird die Umgebungstemperatur im Vergleich mit der eingestellten Temperatur um bis zu 2°C gesenkt. Im Laufe der ersten Stunde des Betriebs in der SLEEP-Funktion sinkt die Umgebungstemperatur um 1°C über die eingestellte Temperatur. Nach einer weiteren Stunde ist die Temperatur wiederum um 1°C gesenkt.

ABSENCE

Um während Ihrer Abwesenheit die Temperatur im Raum zu halten, können Sie mit dieser Funktion den Heiz- oder Kühlbetrieb aufrechterhalten.

Funktion aktivieren: Das Gerät muss in Betrieb sein. Durch Betätigen der „Absence“-Taste aktivieren Sie die Funktion. Das entsprechende Symbol wird im Display angezeigt. Im Automatik-sowie im Ventilator-Betrieb ist die Funktion nicht verfügbar.

RAPID

Die Funktion ermöglicht den beschleunigten Kühl- bzw. Heizbetrieb, um eine voreingestellte Temperatur schneller zu erreichen.

Das entsprechende Symbol wird im Display angezeigt. Die Funktion ist nur im Kühl- bzw. Heizmodus verfügbar.

SWING

Die aktivierte Funktion bewirkt, dass die Luftleitleitlamellen des Klimagerätes automatisch horizontal bzw. vertikal bewegt werden, so dass die gekühlte Luft gleichmäßig im Raum verteilt wird.

■ Weitere Funktionen

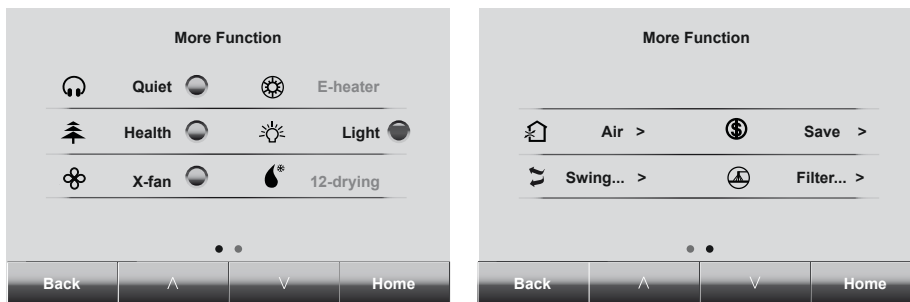

Quiet

Die Geräusentwicklung von Innengeräten lässt mit dieser Funktion reduzieren. Die Funktion kann auch im Automatikbetrieb ausgeführt werden.

Hinweise:

1. Sobald die Funktion aktiviert ist, läuft der Ventilator mit reduzierter Geschwindigkeit und senkt somit die Geräusentwicklung.
2. Bei aktivierter automatischer Funktion orientiert sich der Betrieb an der aktuellen Raumtemperatur. Ist die gewünschte Temperatur erreicht, wird die Ventilatorgeschwindigkeit automatisch gesenkt.

Health

Mit dieser Funktion werden negativ geladene Ionen an die Luft abgegeben. Diese Funktion kann besonders für Allergiker verbesserte Luftbedingungen schaffen, denn negativ geladene Ionen können Staub und Pollen aus der Luft filtern.

X-Fan

Wird das Gerät im Kühl- oder Trocknen-Modus ausgeschaltet, läuft der Ventilator einige Zeit weiter, um den Verdampfer automatisch zu trocknen und Schimmelbildung vorzubeugen.

Einstellung: Das Gerät muss im Kühlen- oder Trocknen-Modus sein.

E-Heater

Im Trocknen-Modus lässt sich die elektrische Zusatzheizung ergänzend hinzuschalten.

Light

Mit den Pfeiltasten „^“ oder „v“ wählen Sie die Funktion und aktivieren die Beleuchtung des Gerätedisplays.

12-Drying

Trocknen-Funktion im Kühlmodus. Anzeige im Display: 12°C

■ Air / Frischluftzufuhr

Das Gerät muss in Betrieb sein. Das entsprechende Symbol und die Stufe (1-10) werden im Display angezeigt. Die gewünschte Einstellung (Stufe 1 bis 10) mit den Tasten „◀“ oder „▶“ vorgenommen werden. Mit dem Drücken der „OK“-Taste wird die Einstellung bestätigt.

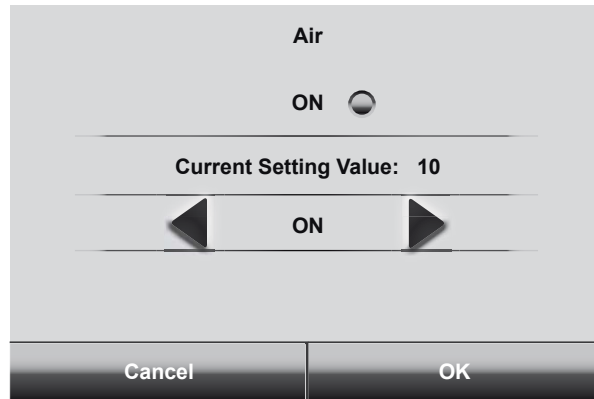

- Stufe 01 - Das Gerät ist 60 Minuten in Betrieb, die Dauer der Frischluftzufuhr beträgt 6 Minuten.
- Stufe 02 - Das Gerät ist 60 Minuten in Betrieb, die Dauer der Frischluftzufuhr beträgt 12 Minuten.
- Stufe 03 - Das Gerät ist 60 Minuten in Betrieb, die Dauer der Frischluftzufuhr beträgt 18 Minuten.
- Stufe 04 - Das Gerät ist 60 Minuten in Betrieb, die Dauer der Frischluftzufuhr beträgt 24 Minuten.
- Stufe 05 - Das Gerät ist 60 Minuten in Betrieb, die Dauer der Frischluftzufuhr beträgt 30 Minuten.
- Stufe 06 - Das Gerät ist 60 Minuten in Betrieb, die Dauer der Frischluftzufuhr beträgt 36 Minuten.
- Stufe 07 - Das Gerät ist 60 Minuten in Betrieb, die Dauer der Frischluftzufuhr beträgt 42 Minuten.
- Stufe 08 - Das Gerät ist 60 Minuten in Betrieb, die Dauer der Frischluftzufuhr beträgt 48 Minuten.
- Stufe 09 - Das Gerät ist 60 Minuten in Betrieb, die Dauer der Frischluftzufuhr beträgt 54 Minuten.
- Stufe 10 - Das Gerät ist 60 Minuten in Betrieb, die Dauer der Frischluftzufuhr beträgt 60 Minuten.

■ Save

Mit der Funktion wird die untere Temperaturgrenze im Kühlmodus oder die obere Temperaturgrenze im Heizmodus definiert. Mit den Tasten „◀“ oder „▶“ stellen Sie die gewünschte untere Temperaturgrenze ein.

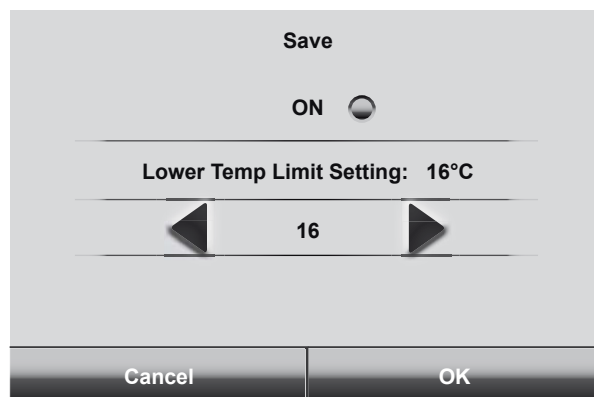

■ SWING

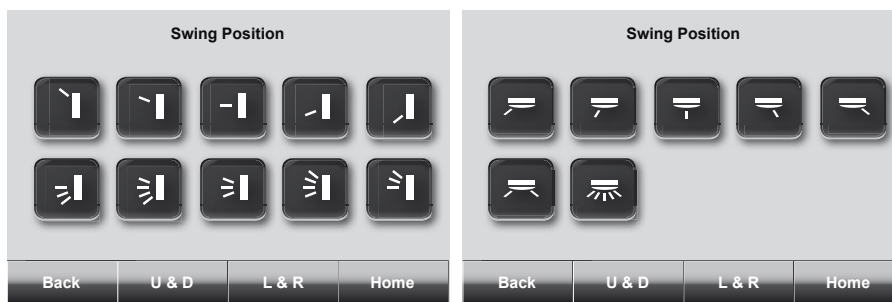

Um eine optimale Luftverteilung zu erreichen, ist das Gerät mit der Swing-Funktion ausgestattet. Dabei bewegen sich die Luftleitlamellen kontinuierlich vertikal auf und ab, bzw. horizontal nach links und rechts. Kanalgeräte verfügen nicht über diese Funktion.

Drücken Sie die entsprechende Schaltfläche um die gewünschte Luftstromrichtung einzustellen.

■ Filterreinigung

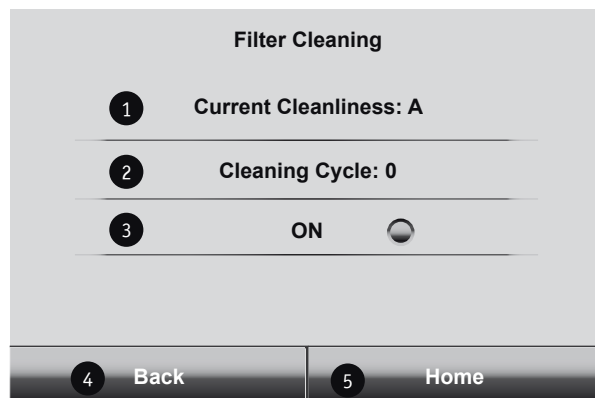

Die Filter in Klimageräten sollten regelmäßig gereinigt oder getauscht werden, um zu verhindern, dass die Leistung des Gerätes beeinträchtigt wird und der Energieverbrauch nicht unnötig steigt. Die gesundheitlichen Risiken werden dadurch ebenfalls deutlich reduziert.

Die aktivierte Funktion registriert die Betriebsdauer des Klimagerätes und macht Sie nach Ablauf der eingestellten Zeitspanne auf den anstehenden Filterwechsel aufmerksam.

Einstellung: Das Gerät muss in Betrieb sein. Drücken Sie die Schaltfläche der Funktion bis die Information über den Grad der Verschmutzung **1** angezeigt wird.

In **2** wird angezeigt, welcher Reinigungszyklus eingestellt ist.

3 zeigt an, dass die Funktion aktiviert ist.

Drücken Sie die Schaltfläche **Back** **4**, um zurück in den vorherigen Menüpunkt zu gelangen.

Mit der Schaltfläche **Home** **5** kehren Sie zurück zur Startseite.

■ TIMER-Einstellungsseite

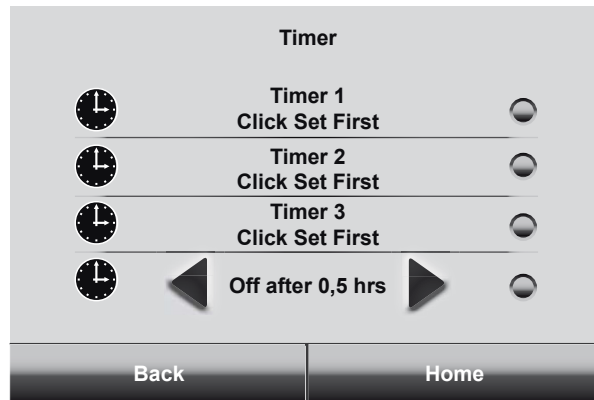

Der Timer der Kabel-Fernbedienung kann eingestellt werden bei ein- oder ausgeschaltetem Innengerät. Die vier Arten der Timereinstellungen sind frei wählbar. Zur Verfügung stehen 3 Wochen-Timer sowie ein Ablauf-Timer. Vor Beginn der Einstellungen stellen Sie sicher, dass die Systemuhr auf die aktuelle Zeit eingestellt ist. Falls die Systemzeit aktualisiert werden muss, drücken Sie „Timer“, um die Einstellungsseite des Timers aufzurufen. Öffnen Sie mit die Einstellungsebene. Mit den Tasten „◀“ oder „▶“ stellen Sie die gewünschte Zeiten ein. Drücken Sie die Schaltfläche **Back**, um zur vorherigen Seite zurückzukehren. Mit der Schaltfläche **Home** kehren Sie zurück zur Startseite.

■ TIMER Einstellungen

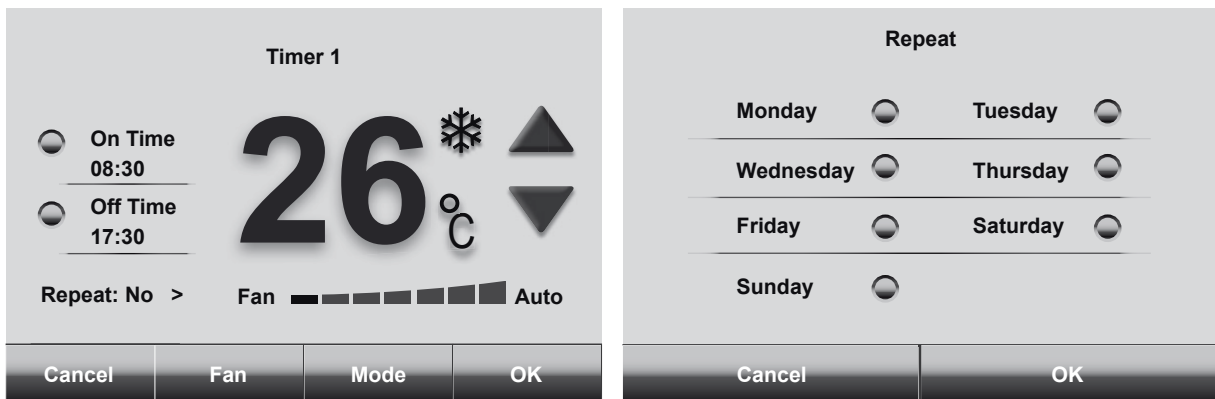

Die Timer 1,2 und 3 sind Wochen-Timer. Eingestellt werden kann die Betriebsart, Temperatur, Lüftergeschwindigkeit sowie die jeweiligen Tages-Programmierungen. Wenn Sie den "Timer ein / Timer aus" einstellen möchten, können Sie nur die Einschalt- / Ausschaltzeit aktivieren. Wenn Sie die "Timer ein" und "Timer aus" gleichzeitig einschalten möchten, können Sie die Zeit für den Timer aktivieren.

Wenn Sie möchten, dass der Timer an bestimmten Tagen aktiv ist, wählen Sie die jeweiligen Tagesprogrammierungen, die dann regelmäßig wiederholt werden, bis die Programmierungen geändert werden.

- Drücken Sie "On Time" um den Timer für die Einschaltzeit des Gerätes einzustellen.
- Drücken Sie "Off Time" um den Timer für die Ausschaltzeit des Gerätes einzustellen.
- Drücken Sie um relevante Optionen zu aktivieren oder zu deaktivieren.
- Drücken Sie „▲“ oder „▼“ um die gewünschte Temperatur einzustellen, wenn das Gerät startet.
- Drücken Sie "Mode" um die gewünschte Betriebsart einzustellen, wenn das Gerät startet.
- Drücken Sie "Fan" um die Ventilatorgeschwindigkeit einzustellen, wenn das Gerät startet.
- Drücken Sie "OK" um die aktuellen Einstellungen des Timers zu sichern und auf die vorherige Seite zurückzukehren.
- Drücken Sie "Cancel" um die Einstellungen zu löschen und direkt auf die vorherige Seite zurückzukehren.
- Drücken Sie "Repeat" um die Wochentage auszuwählen.

■ Uhrzeit

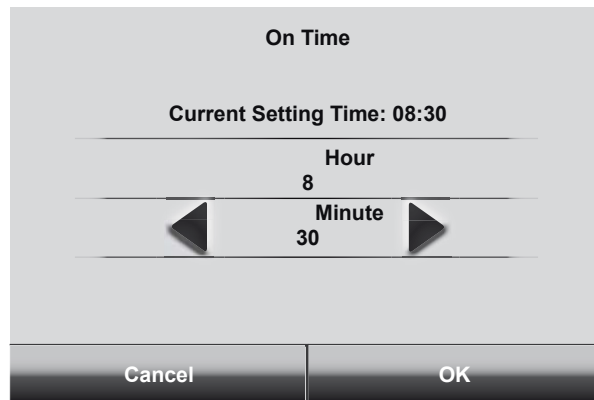

Die Seite dient zum Einstellen von Stunde und Sekunde und zeigt die aktuellen Werte auf dem Display an.

- Drücken Sie „Hour“ um die korrekte Stunde einzustellen.
- Drücken Sie „Minute“ um die korrekte Minute einzustellen
- Mit „◀“ oder „▶“ stellen Sie den Zahlenwert ein.

■ Funktionseinstellungen

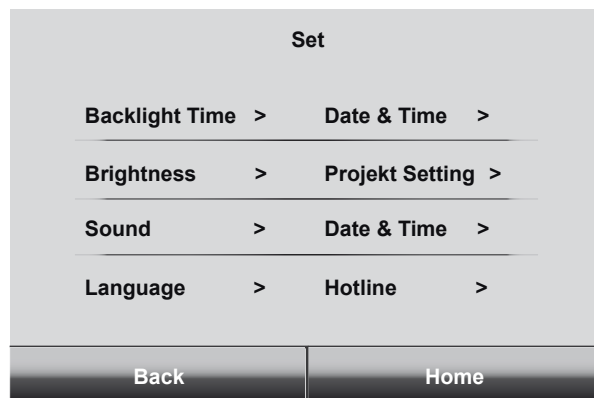

Die Seite dient zur Einstellung der Personalisierungsfunktion und zum Diagnostizieren und Auffinden von Fehlern. Klicken Sie auf die entsprechenden Funktion, um die Einstellungsseite zu öffnen.

Kabel-Fernbedienung XK 55

■ Technische Einstellungen

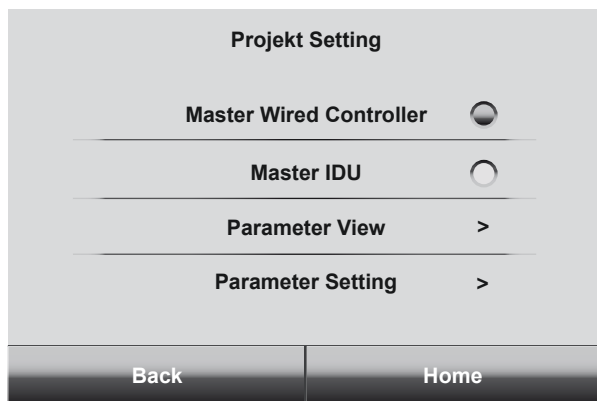

Funktion der Master-Fernbedienung ein- oder ausschalten

Funktion des Master-Innengerätes ein- oder ausschalten

Parameterabfrage

Parametereinstellungen
(nur möglich, wenn die Master-FB eingeschaltet ist)

■ Erläuterungen der Parameter-Einstellungen

Einstelloption	Einstellung		Bemerkung
Deckenmontage	einschalten ausschalten	ausschalten	Nur für Kassettengeräte
Betrieb	einschalten ausschalten	ausschalten	Reicht die Spannungsversorgung nicht, werden Geräte ausgeschaltet.
Mit Innengeräte-Frischluftanschluss	einschalten ausschalten	ausschalten	Nach Einstellung der Funktion wird das hinzugefügte Innengerät nun abhängig von den Einstellungen der übrigen Innengeräte automatisch ein- bzw. ausgeschaltet. Nur für Kanalgeräte.
Statischer Druck der Innengeräte-Ventilatoren	1 - 9	5	5-stufig: 3, 4, 5, 6, 7 9-stufig: 1, 2, 3, 4, 5, 6, 7, 8, 9
Nummer des Innengerätes	Nummer 1-16 0 nicht möglich	1	Einstellung entsprechend der Nummer des Innengerätes.
	1, 2, 3	1	Nur für Geräte mit Luftrückführung
Auto Temperatur	Auto Kühlen 17°C ~ 30°C Auto Heizen 16°C ~ 29°C	Auto Kühlen 25°C Auto Heizen 20°C	Kühlen Temperatureinstellung Heizen Temperatureinstellung ≥ 1
Filterreinigung			
Ausgangstemperatur Frischluft Innengerät	Kühlen 16°C ~ 30°C Heizen 16°C ~ 30°C	Kühlen 18°C Heizen 22°C	Nur für Kanalgeräte

Hinweis: Nach Öffnen der Parameter-Einstellungsseite werden die Funktionen der Fernbedienung ausgeschaltet.

Kabel-Fernbedienung XK 55

■ Erläuterungen der Parameter-Anzeigen

Parameter-Bezeichnung	Anzeigebereich	Parameter-Bezeichnung	Anzeigebereich
Innengerätenummern	1 - 16	Alarm Filterverschmutzung	Wertanzeige
Kühlen und Heizen	Nur Kühlen Nur Heizen Kühlen + Heizen Ventilator	Max. Verteilung Verhältnis	135% 150% 110%
Master-Innengerätenummer	1 - 255	Adresse Kabelfernbedienung	1, 2
Aktive Innengeräte	1 - 80	CAN2-Adresse	1 - 255
Störung Innengerät mit Gerätenummer	1 - 255	Innengeräte Fehlerprotokoll	5 Aufzeichnungen
Leistung Innengerät	Wertanzeige	Vorheriger Betrieb	ja, nein
EXV Status	0 - 20	Anzeige aller Innengerätenummern	1 - 255
Raumtemperatur	-9 - 99°C	Eingangstemperatur	-9 - 99°C
Ausgangstemperatur	-9 - 99°C	Relative Luftfeuchtigkeit	Wertanzeige
Frischlufteingangstemperatur IG	Wertanzeige	Einstellung stat. Pressung	0, 20, 50, 80
Innengeräte Fehlerprotokoll	5 Aufzeichnungen		

Folgende Parameter können nur abgefragt werden, wenn die Master-Kabelfernbedienung in Betrieb ist.

Geräte-Code	0-9, A-Z, a-z	Code der Hauptplatine	0-9, A-Z, a-z
Modul HP	-40 - 70°C	Modul LP	-69 - 38°C
Außentemperatur	-30 - 139°C	Abtautemperatur	-30 - 139°C
Öl-Rückführtemperatur	-30 - 139°C	Temperatur Ölabscheider	-30 - 139°C
Außengerät EXV1	0 - 48	Außengerät EXV1	0 - 48
Unterkühler EXV	0 - 48	Unterkühler Flüssigkeitstemperatur	-30 - 139°C
Lüfter-Betriebsfrequenz Außengerät	0 - 100 Hz	Kompressor 1 Betriebsfrequenz	0 - 200 Hz
Kompressor 2 Betriebsfrequenz	0 - 200 Hz	Kompressor 3 Betriebsfrequenz	0 - 200 Hz
Kompressor 1 Betriebstemperatur	-30 - 150°C	Kompressor 2 Betriebstemperatur	-30 - 150°C
Kompressor 3 Betriebstemperatur	-30 - 150°C	Kompressor 4 Betriebstemperatur	-30 - 150°C
Kompressor 5 Betriebstemperatur	-30 - 150°C	Kompressor 6 Betriebstemperatur	-30 - 150°C
Kondensator Eingangstemperatur	-30 - 139°C	Kondensator Ausgangstemperatur	-30 - 139°C

Hinweis: Nach Öffnen der Parameter-Abfrage sind die Funktionen der Fernbedienung nicht verfügbar.

■ Funktionsanzeige

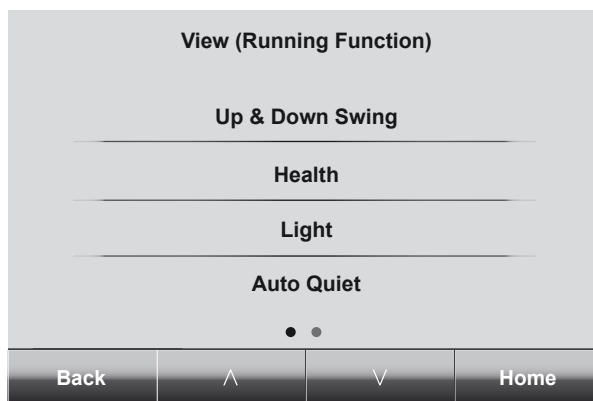

Die Seite dient zur Anzeige der aktuellen Betriebsfunktion. Drücken Sie die Taste „^“ oder „v“ um die Abfrage für die gewählte Funktion aufzurufen.

■ Weitere Funktionen

Sperrfunktion: Die gesamte Fernbedienung wie auch ausgewählte Funktionen oder Tasten der Fernbedienung lassen sich sperren, so dass der Benutzer den Betrieb des Klimagerätes gar nicht oder nur eingeschränkt beeinflussen kann.

Ist für die Fernbedienung oder den integrierten Regler eine Sperre aktiviert, wird sie in der Statusleiste der Hauptseite mit dem Zeichen  angezeigt.

Türkontakt

Wenn ein Zugangskontrollsystem mit einer Code-Karte installiert ist, kann mit Einschoben der Karte der Betrieb der Klimaanlage gestartet werden. Wird die Karte entfernt, endet der Betrieb der Anlage automatisch.

Die Einstellungen werden gespeichert und nach Wiedereinstecken der Karte beginnt der Betrieb der Anlage mit denselben Einstellungen.

Die Funktion ist nicht bei allen Modellen vorhanden.

■ Störungsanzeige

Störungen innerhalb des Systems werden im Display mit unterschiedlichen Codes dargestellt. Treten verschiedene Störungen gleichzeitig auf, werden die Codes im Wechsel angezeigt. In der folgenden Tabelle sind die möglichen Störungen und ihre entsprechenden Codes aufgeführt.

■ Störungen Außengerät

Code	Bedeutung
E0	Störung Außengerät
E1	Störung Hochdruck
E2	zu niedrige Heißgastemperatur
E3	Störung Niederdruck
E4	zu hohe Verdichtendtemperatur
F0	Störung Platine Außengerät
F1	Störung Hochdruckfühler
F3	Störung Niederdruckfühler
FP	Störung DC-Motor
FU	Störung Temperaturfühler Kompressor 2
Fb	Störung Temperaturfühler Kompressor 2
J1	Kompressor 1 Überlastung
J2	Kompressor 2 Überlastung
J3	Kompressor 3 Überlastung
J4	Kompressor 4 Überlastung
J5	Kompressor 5 Überlastung
b4	Unterkühler Störung Temperaturfühler
b5	Unterkühler Störung Temperaturfühler
b6	Gas-Flüssigkeits-Separator Temperaturfühler
b7	Gas-Flüssigkeits-Separator Temperaturfühler
b8	Außen-Luftfeuchtigkeitsfühler
b9	Wärmetauscher Temperaturfühler
bA	Ölrückführung Temperaturfühler
bH	Störung Systemuhr
F5	Kompressor 1 Temperaturfühler
F6	Kompressor 2 Temperaturfühler
F7	Kompressor 3 Temperaturfühler
F8	Kompressor 4 Temperaturfühler
F9	Kompressor 5 Temperaturfühler
FA	Kompressor 6 Temperaturfühler
FH	Kompressor 1 Spannungsfehler

Code	Bedeutung
FC	Kompressor 2 Spannungsfehler
FL	Kompressor 3 Spannungsfehler
FE	Kompressor 4 Spannungsfehler
FF	Kompressor 5 Spannungsfehler
FJ	Kompressor 6 Spannungsfehler
J6	Kompressor 6 Überlastung
J7	Störung 4-Wege-Ventil
J8	System-Überdruckschutz
J9	System-Unterdruckschutz
JA	Schutz vor abweichendem Druck
JC	Überlaufschutz Kondensatwanne
JL	Hoch-/Niederdruckschutz
JE	Ölrückführungsleitung blockiert
JF	Leckage in Ölrückführungsleitung
b1	Störung Regelfühler
b2	Abtau-Temperaturfühler 1
b3	Abtau-Temperaturfühler 2
bC	Kompressor 1 Distanz-Temperaturfühler
bL	Kompressor 2 Distanz-Temperaturfühler
bE	Störung Fühler Außeneinheit
bF	Störung Fühler Außeneinheit
bJ	Hoch-/Niederdruckfühler verdreht verbunden
P0	Fehler Kompressorplatine
P1	Störung Kompressorplatine
P2	Überspannungsschutz Kompressorplatine
P3	Reset-Schutz Kompressorplatine
H0	Fehler Ventilatorplatine
H1	Störung Ventilatorplatine
H2	Überspannungsschutz Ventilatorplatine

■ Störungen Innengerät

Code	Bedeutung
L0	Störung Innengerät
L1	Innengerät Ventilator-Motorschutz
L2	Schutz Zusatzheizung
L3	Schutz Wasserstand
L4	Störung Stromversorgung Kabel-FB
L5	Frostschutz
L7	Kein Master-Innengerät erkannt
L8	Leistungsverlust
L9	Störung Gruppenregler Geräteanzahl
LA	Innengeräte nicht kompatibel
LH	zu geringe Luftmenge
LC	Innen-/Außengeräte nicht kompatibel
LP	Nulldurchgang Motor

Code	Bedeutung
d1	Störung Platine Innengerät
d3	Störung Regelfühler
d4	Störung Fühler Flüssigkeitsleitung Innengerät
d5	Störung Temperaturfühler Rohrleitung
d6	Störung Fühler Sauggasleitung Innengerät
d7	Störung Fühler Luftfeuchtigkeit
d8	Störung Fühler Wassertemperatur
d9	Störung Jumper
dA	Innengerät-Adressfehler
dH	Störung Platine Kabelfernbedienung
dC	DIP-Schalter Einstellungsfehler
dL	Störung Fühler Außeneinheit
dE	Störung Innengerät CO ₂ -Fühler

■ Status-Anzeigen

Code	Bedeutung
A0	Gerät wartet auf Störungsbeseitigung
A1	Prüfung Kompressorbetriebsbedingungen
A2	Kältemittelmangel
A3	Abtauung
A4	Ölrückführung
A5	Online-Test
A8	Vakuum
AH	Heizbetrieb
AC	Kühlbetrieb
AF	Ventilatorbetrieb
AJ	Anforderung Filterreinigung

Code	Bedeutung
AU	Fernausschaltung
Ab	Notausschaltung
Ad	Funktionsbeschränkung
An	Temperaturüberwachung
n3	Zwangsabtauung
n5	Zwangsänderung Innengerätenummer
nL	Niederdruckanpassung
nJ	Hochtemperaturschutz im Heizmodus
nP	Temperaturanpassung während des Abtauens
nU	Sperrung des Innengerätes aufheben

■ Codes zur Fehlerbeseitigung

Code	Bedeutung
U2	Jumperstellung
U3	Phasenfolge Schutz der Stromversorgung
U4	Kältemittelmangel ausgleichen
U5	falsche Adresse der Kompressorplatine
U6	Ventilstörung
U8	Störung Innengerät
U9	Störung Außengerät
UC	Master-Innengerät erfolgreich eingestellt
UE	Kältemittelmenge unzureichend
UL	DIP-Schaltereinstellung Kompressor
C0	Kommunikationsstörung zwischen IG/AG/FB
C2	Kommunikationsstörung zwischen FB/Inverter

Code	Bedeutung
C3	Kommunikationsstörung zwischen FB/Ventilator
C4	Innengerät nicht erkannt
C5	Zuweisung Innengerätenummer
C6	Zuweisung Außengerätenummer
CH	Eingangsspannung zu hoch
CL	Eingangsspannung zu gering
CF	Störung Master-Innengerät
CJ	Störung Adresszuweisung
CP	Störung Kabelfernbedienung
CU	Kommunikationsstörung zwischen IG/IR-Empfänger
Cb	Störung Geräte-IP

KRONE AG

Grossmattstrasse 24
CH-8964 Rudolfstetten

Tel.: 044 / 918 72 52

www.krone-klima.ch



Dieses Produkt darf nicht über den Hausmüll entsorgt werden.
Dieses Produkt muss an einer autorisierten Recycling-Stelle
für elektrische und elektronische Geräte entsorgt werden.