



Bedienungsanleitung **GMV5 INFRAROT-FERNBEDIENUNGEN**



Bitte lesen Sie diese Anleitung vor Anschluss und Inbetriebnahme gründlich durch.

Infrarot-Fernbedienung YAP1F

■ Tasten und Funktionen

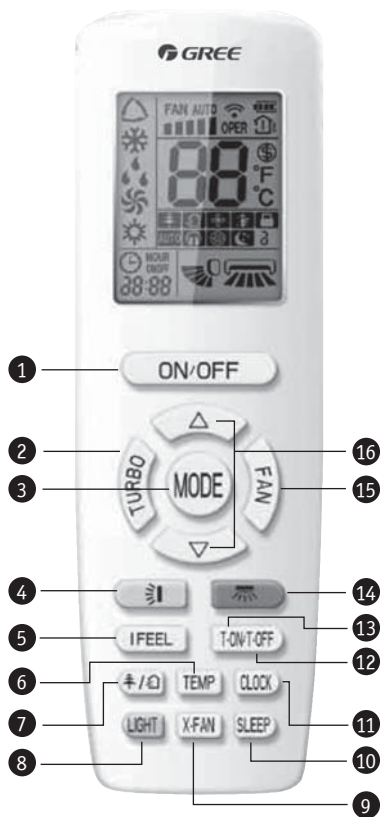

- ① EIN-/AUS-Schalten des Gerätes
- ② Einstellen der TURBO-Funktion
- ③ Auswählen der Betriebsart
- ④ SWING-Funktion vertikal
- ⑤ Einstellen der I FEEL-Funktion
- ⑥ Temperaturanzeigen
- ⑦ Einstellen der HEALTH/AIR-Funktionen
- ⑧ EIN-/AUS-Schalten der Displaybeleuchtung
- ⑨ Einstellen der X-FAN-Funktion
- ⑩ Einstellen der SLEEP-Funktionen
- ⑪ Einstellen der Systemuhr
- ⑫ Einstellen der TIMER-AUS-Funktion
- ⑬ Einstellen der TIMER-EIN-Funktion
- ⑭ SWING-Funktion horizontal
- ⑮ Ventilator-Einstellungen
- ⑯ Einstellungstasten auf-/abwärts

■ Vor dem erstmaligen Gebrauch der Infrarot-Fernbedienung legen Sie bitte zunächst die Batterien ein und stellen die korrekte Uhrzeit ein. Gehen Sie folgendermaßen vor:

- Drücken Sie die Taste CLOCK (Uhr) bis das Symbol ⌚ blinkt.
- Drücken Sie die Taste Δ oder ∇ um die Uhrzeit einzustellen.
- Drücken Sie erneut die Taste CLOCK um die Einstellung zu bestätigen.

■ Betriebsart wählen

Drücken Sie die Taste ON/OFF um das Gerät einzuschalten. Drücken Sie die Taste MODE um die gewünschte Betriebsart zu wählen. Die folgenden Symbole werden zirkulierend angezeigt:



■ Temperatur einstellen

Drücken Sie die Taste Δ oder ∇ um die gewünschte Temperatur einzustellen. Mit der Taste Δ erhöhen und mit der Taste ∇ verringern Sie die Temperatur. Jeder Druck auf eine dieser Tasten verändert die Temperatur-Einstellung um 1°C, bei dauerhaftem Druck auf die Tasten alle 0,3 Sekunden.

Der einstellbare Temperaturbereich reicht von 16°C bis 30°C.

Hinweis: Im AUTO-Modus kann die Temperatureinstellung nicht mit den Pfeiltasten geändert werden.

■ Ventilator einstellen

Ist das Gerät eingeschaltet, drücken Sie die FAN-Taste und im Display erscheint folgende Darstellung:



Hinweise:

1. Ist die Ventilatorstufe gewählt, und Sie wechseln in eine andere Betriebsart, bleibt die Einstellung erhalten.
2. Im TROCKNEN-Modus ist die Ventilatorgeschwindigkeit auf niedriger Stufe eingestellt und kann nicht geändert werden.

■ SWING-Funktion einstellen

Um eine optimale Luftverteilung zu erreichen, ist das Gerät mit der Swing-Funktion ausgestattet. Dabei bewegen sich die Luftleitlamellen kontinuierlich vertikal auf und ab, bzw. horizontal nach links und rechts. Kanalgeräte verfügen nicht über diese Funktion.

Drücken Sie die SWING-Taste und im Display erscheint das Symbol , sobald die Funktion aktiviert ist. Durch einen erneuten Druck auf die Taste wird die Funktion ausgeschaltet.

Mit jedem Druck auf die Taste wird eine andere Lamellenbewegung eingestellt.

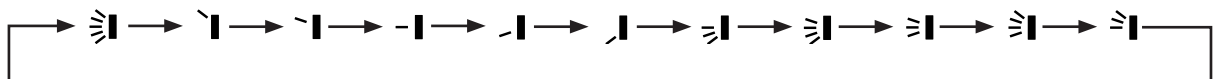

Lamellenbewegung links/rechts:

Drücken Sie zunächst „SWING“ und anschließend „FUNCTION“. Das Symbol  wird angezeigt. Betätigen Sie die Taste „ENTER/CANCEL“ und die Funktion ist aktiviert. Während des Betriebes wird das Symbol weiterhin angezeigt. Um die Funktion zu beenden drücken Sie erneut die Taste „ENTER/CANCEL“.

■ TURBO-Funktion einstellen



Durch Drücken der Taste TURBO beschleunigen Sie die Funktionen KÜHLEN und HEIZEN, um schnellstmöglich die gewünschte Temperatur im Raum zu erreichen. Der Ventilator des Gerätes arbeitet dabei mit höchster Geschwindigkeit.

■ Displaybeleuchtung

Das Gerät muss in Betrieb sein. Drücken Sie die LIGHT-Taste um die Beleuchtung des Geräte-Displays einzuschalten. Um die Beleuchtung auszuschalten drücken Sie die LIGHT-Taste erneut.

■ Temperatur abfragen

Das Gerät muss in Betrieb sein. Drücken Sie die TEMP-Taste für die Abfrage.

- Mit dem Symbol  wird die Temperatureinstellung angezeigt.
- Mit dem Symbol  wird die Umgebungstemperatur angezeigt.
- Mit dem Symbol  wird die Außentemperatur angezeigt.

■ X-FAN

Drücken Sie die X-FAN-Taste im KÜHLEN- oder TROCKNEN-Modus. Das Symbol  wird angezeigt. Der Geräteventilator wird noch ca.10 Minuten, nachdem Sie das Gerät ausgeschaltet haben, weiterhin laufen, um das Gerät zu trocknen. Die X-FAN-Funktion ist standardmäßig ausgeschaltet und muss auf Bedarf aktiviert werden.

■ HEALTH

Das Gerät muss in Betrieb sein. Das Symbol  wird angezeigt. Mit dieser Taste aktivieren Sie einen Ionisator im Inneren des Gerätes, der negativ geladene Ionen an die Luft abgibt. Dadurch können Staub und Pollen aus der Luft gefiltert werden.

■ AIR

Diese Funktion ermöglicht die zusätzliche Frischluftzufuhr. Sie gehört standardmäßig nicht zum Lieferumfang aller Geräte.

■ SLEEP

Diese Funktion ermöglicht es Ihnen, während der Nacht- oder Ruhephasen, das Klimasystem an Ihre Bedürfnisse anzupassen. In den Modi KÜHLEN, HEIZEN (bei Geräten mit Heiz-Funktion) und TROCKNEN kann das System so eingestellt werden, dass die Temperatur nicht zu sehr steigt oder abfällt. Das Symbol  wird angezeigt.



Im Modus KÜHLEN oder TROCKNEN wird die Umgebungstemperatur im Vergleich mit der eingestellten Temperatur um bis zu 2°C erhöht.

Im Laufe der ersten Stunde des Betriebs in der SLEEP-Funktion steigt die Umgebungstemperatur um 1°C über die eingestellte Temperatur. Nach einer weiteren Stunde ist die Temperatur wiederum um 1°C angestiegen.



Im Modus HEIZEN wird die Umgebungstemperatur im Vergleich mit der eingestellten Temperatur um bis zu 2°C gesenkt. Im Laufe der ersten Stunde des Betriebs in der SLEEP-Funktion sinkt die Umgebungstemperatur um 1°C über die eingestellte Temperatur. Nach einer weiteren Stunde ist die Temperatur wiederum um 1°C gesenkt.

■ TIMER





TIMER OFF: Drücken Sie die Taste TOFF. Es wird „OFF“ blinkend angezeigt zusammen mit der letzten Zeiteinstellung.

- Drücken Sie die Taste  oder  um die gewünschte Timer-Zeit einzustellen.
- Drücken Sie erneut TOFF um die Einstellung zu bestätigen. Es wird „OFF“ und die geänderte Zeitangabe angezeigt.
- Drücken Sie nochmals TOFF um den Timer zu schließen.

TIMER ON: Drücken Sie die Taste TON. Es wird „ON“ blinkend angezeigt zusammen mit der letzten Zeiteinstellung.

- Drücken Sie die Taste  oder  um die gewünschte Timer-Zeit einzustellen.
- Drücken Sie erneut TON um die Einstellung zu bestätigen. Es wird „ON“ und die geänderte Zeitangabe angezeigt.
- Drücken Sie nochmals TON um den Timer zu schließen.

■ TASTENSPERRE

Mit der Tastenkombination  und  sperren Sie die Tasten und damit die gesamte Fernbedienung. In diesem Fall wird im Display das Symbol  angezeigt. Drücken Sie eine beliebige Taste um zu prüfen, ob die Funktion aktiviert ist. Das Symbol blinkt drei Mal auf. Um die Tastensperre aufzuheben, drücken Sie erneut die Tastenkombination  und .

■ TEMPERATURSKALA WECHSELN

Schalten Sie das Gerät aus. Drücken Sie die Tastenkombination MODE und  um ° Celsius oder ° Fahrenheit anzeigen zu lassen.

■ ENERGIESPAR-FUNKTION

Das Gerät muss in Betrieb sein. Drücken Sie die Tastenkombination CLOCK und TEMP. Wird  angezeigt, ist die Funktion aktiviert.

Hinweis: Die Funktion ist nur im Modus KÜHLEN verfügbar. Wird eine andere Betriebsart oder die SLEEP-Funktion gewählt, wird die Energiespar-Funktion automatisch beendet.

BATTERIEWECHSEL

Öffnen Sie auf der Rückseite der Fernbedienung das Batteriefach, indem Sie den Gehäuseteil in Pfeilrichtung aufschieben.

Entnehmen Sie die alten Batterien und ersetzen sie durch zwei neue AAA 1,5 V Batterien. Achten Sie auf die korrekte Polarität. Schließen danach das Batteriefach.

Verwenden Sie keine alten oder unterschiedliche Typen von Batterien. Ist die Fernbedienung über einen längeren Zeitraum nicht in Betrieb, entfernen Sie die Batterien.

Benutzen Sie die Infrarot-Fernbedienung in mindestens 1 Meter Abstand von möglichen elektrotechnischen Störquellen.

Funktioniert die Fernbedienung nicht einwandfrei, entfernen Sie zunächst die Batterien, setzen sie wieder ein und starten erneut den Betrieb. Eventuell müssen die Batterien gegen neue getauscht werden.

Bei weiterem Versagen der Fernbedienung kontaktieren Sie bitte Ihren Fachhändler.

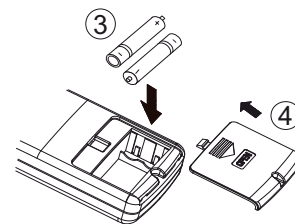
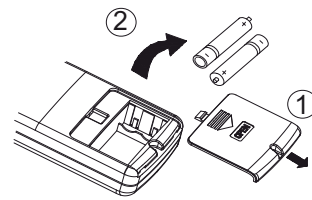

Infrarot-Fernbedienung YV1L1

■ Tasten und Funktionen

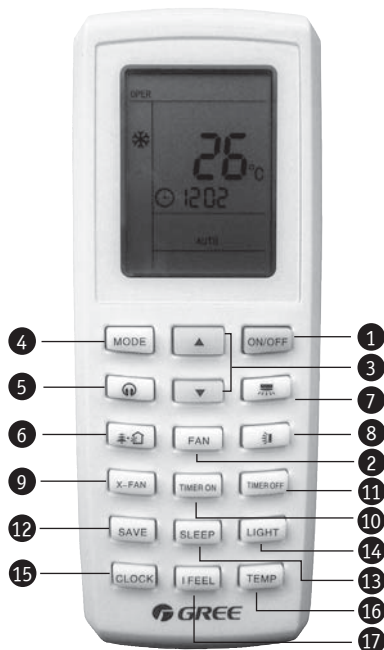

- ① EIN-/AUS-Schalten des Gerätes
- ② Ventilator-Einstellungen
- ③ Einstellungstasten auf-/abwärts
- ④ Auswählen der Betriebsart
- ⑤ Flüsterbetrieb
- ⑥ Einstellen der HEALTH/AIR-Funktionen
- ⑦ SWING-Funktion horizontal
- ⑧ SWING-Funktion vertikal
- ⑨ Einstellen der X-FAN-Funktion
- ⑩ Einstellen der TIMER-EIN-Funktion
- ⑪ Einstellen der TIMER-AUS-Funktion
- ⑫ Energiespar-Funktion
- ⑬ Einstellen der SLEEP-Funktionen
- ⑭ EIN-/AUS-Schalten der Displaybeleuchtung
- ⑮ Einstellen der Systemuhr
- ⑯ Temperaturanzeigen
- ⑰ Einstellen der I FEEL-Funktion

- Vor dem erstmaligen Gebrauch der Infrarot-Fernbedienung legen Sie bitte zunächst die Batterien ein und stellen die korrekte Uhrzeit ein. Gehen Sie folgendermaßen vor:
- Drücken Sie die Taste CLOCK (Uhr) bis das Symbol ⌚ blinkt.
 - Drücken Sie die Taste ▲ oder ▼ um die Uhrzeit einzustellen.
 - Drücken Sie erneut die Taste CLOCK um die Einstellung zu bestätigen.

■ Betriebsart wählen

Drücken Sie die Taste ON/OFF um das Gerät einzuschalten. Drücken Sie die Taste MODE um die gewünschte Betriebsart zu wählen. Die folgenden Symbole werden zirkulierend angezeigt:



■ Temperatur einstellen

Drücken Sie die Taste ▲ oder ▼ um die gewünschte Temperatur einzustellen. Die Taste ▲ erhöht die Temperatur, die Taste ▼ verringert die Temperatur. Jeder Druck auf eine dieser Tasten verändert die Temperatur-Einstellung um 1°C, bei dauerhaftem Druck auf die Tasten alle 0,3 Sekunden.

Der einstellbare Temperaturbereich reicht von 16°C bis 30°C.

Hinweis: Im AUTO-Modus, und wenn die Abwesenheits-Funktion aktiviert ist, kann die Temperatureinstellung nicht geändert werden.

■ Ventilator einstellen

Ist das Gerät eingeschaltet, drücken Sie die FAN-Taste und im Display erscheint folgende Darstellung:



Die Ventilatorgeschwindigkeit TURBO beschleunigt die Kühl- bzw. Heizwirkung des Gerätes.

Hinweise:

1. Im TROCKNEN-Modus ist die Ventilatorgeschwindigkeit auf niedriger Stufe eingestellt und kann nicht geändert werden.
2. Im LÜFTEN-Modus kann die Ventilatorgeschwindigkeit maximal auf Stufe „hoch“ eingestellt werden.
3. Ist der Ventilator auf AUTO eingestellt, wird dessen Geschwindigkeit automatisch durch die Temperatureinstellung geregelt.

■ SWING-Funktion einstellen

Um eine optimale Luftverteilung zu erreichen, ist das Gerät mit den Swing-Funktionen ausgestattet. Dabei bewegen sich die Luftleitlamellen kontinuierlich vertikal auf und ab, bzw. horizontal nach links und rechts. Kanalgeräte verfügen nicht über diese Funktion.

Dücker Sie die SWING-Taste und im Display erscheint das Symbol , sobald die Funktion aktiviert ist. Durch einen erneuten Druck auf die Taste wird die Funktion ausgeschaltet.

Mit jedem Druck auf die Taste wird eine andere Lamellenbewegung eingestellt.

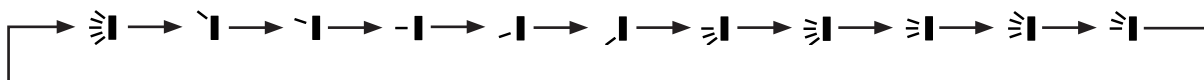

Lamellenbewegung links/rechts:

Drücken Sie zunächst „SWING“ und anschließend ▲ oder ▼. Das Symbol  wird angezeigt. Mit den Tasten ▲ oder ▼ wählen Sie die Stellung der Lamellen. Während des Betriebes wird das Symbol weiterhin angezeigt.

■ QUIET-Funktion einstellen



Die Geräusentwicklung von Innengeräten lässt mit dieser Funktion reduzieren. Die Funktion kann auch im Automatikbetrieb ausgeführt werden.

Drücken Sie Taste  bis das Symbol  oder  (Automatik) im Display angezeigt wird.





Hinweise:

1. Sobald die Funktion aktiviert ist, läuft der Ventilator mit reduzierter Geschwindigkeit und senkt somit die Geräusentwicklung.
2. Bei aktivierter automatischer Funktion orientiert sich der Betrieb an der aktuellen Raumtemperatur. Ist die gewünschte Temperatur erreicht, wird die Ventilatorgeschwindigkeit automatisch gesenkt.

■ HEALTH

Das Gerät muss in Betrieb sein. Drücken Sie die Taste . Das Symbol  wird angezeigt. Damit aktivieren Sie einen Ionisator im Inneren des Gerätes, der negativ geladene Ionen an die Luft abgibt. Dadurch können Staub und Pollen aus der Luft heraus gefiltert werden.

■ AIR



Diese Funktion ermöglicht die Regelung einer zusätzlichen Frischluftzufuhr. Dazu muss das Gerät mit einem Frischluftanschluss versehen sein. Drücken Sie Taste  bis das Symbol  angezeigt wird. Das Display zeigt die letzte Einstellung der Funktion an. Drücken Sie die Taste  oder , um die Menge der zugeführten Frischluft zu bestimmen. Nach 5 Minuten ohne Eingabe wird die Funktion automatisch beendet.

■ X-FAN



Drücken Sie die X-FAN-Taste im KÜHLEN- oder TROCKNEN-Modus. Das Symbol  wird angezeigt. Der Geräteventilator wird noch ca.10 Minuten, nachdem Sie das Gerät ausgeschaltet haben, weiterhin aktiv sein, um das Gerät zu trocknen. Die X-FAN-Funktion ist standardmäßig ausgeschaltet und muss auf Bedarf aktiviert werden.

■ TIMER



TIMER OFF: Drücken Sie die Taste TIMER OFF. Es wird „OFF“ blinkend angezeigt zusammen mit der letzten Zeiteinstellung.



- Drücken Sie die Taste  oder  um die gewünschte Timer-Zeit einzustellen.
- Drücken Sie erneut TIMER OFF um die Einstellung zu bestätigen. Es wird „OFF“ und die geänderte Zeitangabe angezeigt.
- Drücken Sie nochmals TIMER OFF um den Timer zu schließen.

TIMER ON: Drücken Sie die Taste TIMER ON. Es wird „ON“ blinkend angezeigt zusammen mit der letzten Zeiteinstellung.

- Drücken Sie die Taste  oder  um die gewünschte Timer-Zeit einzustellen.
- Drücken Sie erneut TIMER ON um die Einstellung zu bestätigen. Es wird „ON“ und die geänderte Zeitangabe angezeigt.
- Drücken Sie nochmals TIMER ON um den Timer zu schließen.

■ ENERGIESPAR-FUNKTION SAVE

Das Gerät muss in Betrieb sein. Drücken Sie die Taste SAVE. Wird das Symbol  angezeigt, ist die Funktion aktiviert. Im Modus KÜHLEN wird das Symbol  angezeigt. Im Modus HEIZEN wird das Symbol  angezeigt.

Drücken Sie die Taste  oder  um die gewünschten Grenzwerte einzustellen.

Temperatureinstellungen können nur innerhalb der Grenzwerte vorgenommen werden.

Um die Funktion zu beenden, drücken Sie erneut die Taste SAVE. Das Symbol  wird nicht mehr angezeigt.

Hinweis: Im Modus AUTO oder FAN ist die Funktion nicht verfügbar.

■ SLEEP

Diese Funktion ermöglicht es Ihnen, während der Nacht- oder Ruhephasen, das Klimasystem an Ihre Bedürfnisse anzupassen. In den Modi KÜHLEN, HEIZEN (bei Geräten mit Heiz-Funktion) und TROCKNEN kann das System so eingestellt werden, dass die Temperatur nicht zu sehr steigt oder abfällt. Das Symbol  wird angezeigt.

Im Modus KÜHLEN oder TROCKNEN wird die Umgebungstemperatur im Vergleich mit der eingestellten Temperatur um bis zu 2°C erhöht.

Im Laufe der ersten Stunde des Betriebs in der SLEEP-Funktion steigt die Umgebungstemperatur um 1°C über die eingestellte Temperatur. Nach einer weiteren Stunde ist die Temperatur wiederum um 1°C angestiegen.

Im Modus HEIZEN wird die Umgebungstemperatur im Vergleich mit der eingestellten Temperatur um bis zu 2°C gesenkt. Im Laufe der ersten Stunde des Betriebs in der SLEEP-Funktion sinkt die Umgebungstemperatur um 1°C über die eingestellte Temperatur. Nach einer weiteren Stunde ist die Temperatur wiederum um 1°C gesenkt.

Infrarot-Fernbedienung YV1L1



■ I FEEL

Durch das Betätigen dieser Taste aktivieren Sie einen zusätzlichen, in der Infrarot-Fernbedienung enthaltenen, Raumtemperaturfühler. Die Funktion wird mit dem Symbol  angezeigt.

Die Ist-Temperatur des Raumes wird jetzt an der Stelle gemessen, an der sich die Fernbedienung befindet. Das Innengerät empfängt über Infrarot die Messdaten und reagiert entsprechend.





■ Temperatur abfragen

Das Gerät muss in Betrieb sein. Drücken Sie die TEMP-Taste für die Abfrage.



- Mit dem Symbol  wird die Temperatureinstellung angezeigt.
- Mit dem Symbol  wird die Umgebungstemperatur angezeigt.
- Mit dem Symbol  wird die Außentemperatur angezeigt.

SONDERFUNKTIONEN

■ TASTENSPERRE

Mit der Tastenkombination  und  sperren Sie die Tasten und damit die gesamte Fernbedienung. In diesem Fall wird im Display das Symbol  angezeigt. Drücken Sie eine beliebige Taste um zu prüfen, ob die Funktion aktiviert ist. Das Symbol blinkt drei Mal auf. Um die Tastensperre aufzuheben, drücken Sie erneut die Tastenkombination  und .

■ ENTFEUCHTEN

Stellen Sie im TROCKNEN-Modus die Temperatur auf 16 °C ein und drücken zwei mal die -Taste, um die Funktion zu starten. Es wird die eingestellte Temperatur mit 12 °C angezeigt. Ist die Funktion aktiviert, drücken Sie nun die -Taste, um zum Hauptmenü zurückzukehren. In der Anzeige wird die eingestellte Temperatur wieder mit 16 °C angegeben.

Hinweis: Ist die Energiespar-Funktion aktiviert, ist ENTFEUCHTEN nicht verfügbar.





■ URLAUBSMODUS

Um zu verhindern, dass die Temperatur über einen längeren Zeitraum zu stark absinkt, kann diese Funktion aktiviert werden. Wählen Sie den HEIZEN-Modus.

- Drücken Sie die Tastenkombination CLOCK und TEMP. In der Temperaturanzeige wird „8 °C“ dargestellt. Die Temperatur wird nicht unter 8 °C absinken.
- Drücken Sie erneut die Tastenkombination CLOCK und TEMP, um die Einstellungsebene wieder zu verlassen.

Hinweis: Die Funktion ist nur im HEIZEN-Modus verfügbar und wird automatisch beendet, sobald der Betriebsmodus gewechselt wird.

■ MASTERGERÄT DEFINIEREN

Wählen Sie den LÜFTEN-Modus und stellen mit der  und -Taste die Temperatur auf 30 °C ein. Drücken Sie innerhalb von 5 Sekunden erst ein mal die -Taste und anschließend drei mal die -Taste. Nach der Eingabe wird im Gerätedisplay „UC“ für 5 Sekunden angezeigt und „MASTER“ im Display der Kabelfernbedienung.

■ TEMPERATURSKALA WECHSELN

Schalten Sie das Gerät aus. Drücken Sie die Tastenkombination MODE und  um ° Celsius oder ° Fahrenheit anzeigen zu lassen.

BATTERIEWECHSEL

Öffnen Sie auf der Rückseite der Fernbedienung das Batteriefach, indem Sie den Gehäuseteil in Pfeilrichtung aufschieben.

Entnehmen Sie die alten Batterien und ersetzen sie durch zwei neue AAA 1,5 V Batterien. Achten Sie auf die korrekte Polarität. Schließen danach das Batteriefach.

Verwenden Sie keine alten oder unterschiedliche Typen von Batterien. Ist die Fernbedienung über einen längeren Zeitraum nicht in Betrieb, entfernen Sie die Batterien.

Benutzen Sie die Infrarot-Fernbedienung in mindestens 1 Meter Abstand von möglichen elektrotechnischen Störquellen.

Funktioniert die Fernbedienung nicht einwandfrei, entfernen Sie zunächst die Batterien, setzen sie wieder ein und starten erneut den Betrieb. Eventuell müssen die Batterien gegen neue getauscht werden.

Bei weiterem Versagen der Fernbedienung kontaktieren Sie bitte Ihren Fachhändler.

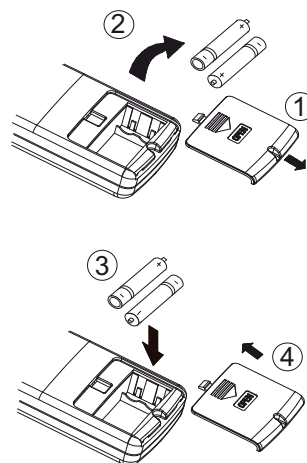

KRONE AG

Grossmattstrasse 24
CH-8964 Rudolfstetten

Tel.: 044 / 918 72 52

www.krone-klima.ch



Dieses Produkt darf nicht über den Hausmüll entsorgt werden.
Dieses Produkt muss an einer autorisierten Recycling-Stelle
für elektrische und elektronische Geräte entsorgt werden.

